



STAND 2018

DESIGN COLLECTION

Seite 9-XX



ELIPSE WALL
WANDMODELL



ELIPSE WALL MINI
WANDMODELL



QUADRA WALL
WANDMODELL



CAMBRIDGE 600
WANDMODELL



OXFORD 600
WANDMODELL



OXFORD 700
WANDMODELL



QUADRA BASE
TISCHMODELL



ELIPSE BASE
TISCHMODELL



ELIPSE BASE MINI
TISCHMODELL

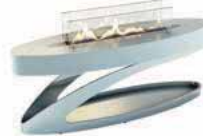

ELIPSE Z
BODENMODELL



ARCHITECTURE SL
BODENMODELL



TOWER
BODENMODELL



NANO
BODENMODELL



PASSO E
BODENMODELL



LIBERTY
FEUER-OBJEKT



LA VELA MIDI
FEUER-OBJEKTE



LA VELA GRANDE
FEUER-OBJEKTE

ARCHITECTS COLLECTION

Seite 19-27

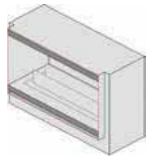

1V FRONT



FD DURCHSICHT



2L 2-SEITIG

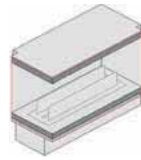

2R 2-SEITIG

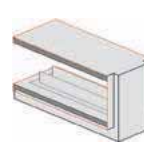

U 3-SEITIG

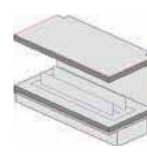

C 3-SEITIG

ISOLIERTE EINBAUKAMINE



THE CITY
EINBAUKAMIN



CABINET FIRE
KÜCHEN EINBAUKAMIN



KENSINGTON



CHELSEA

KAMINEINSÄTZE MASSGEFERTIGT

QUADRA INSIDE SL

Seite 28-31

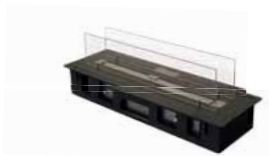

QUADRA INSIDE I SL
DOCHTBRENNER



QUADRA INSIDE II SL
DOCHTBRENNER



QUADRA INSIDE III SL
DOCHTBRENNER



QUADRA INSIDE AUTOMATIC I SL
AUTOMATIKBRENNER



QUADRA INSIDE AUTOMATIC II SL
AUTOMATIKBRENNER

UNTERNEHMEN

SPARTHERM – THE FIRE COMPANY

Seit ihrer Gründung in 1986, ist der deutsche Hersteller hochwertiger Kaminlösungen SPARTHERM Feuerungstechnik zum Synonym für innovative Brennzellen, Kaminöfen, Gas- und natürlich auch Bio-Ethanol-Feuerstätten geworden.

In zwei Werken mit je 25.000m² Produktionsfläche, die mit modernsten Anlagen ausgerüstet sind, planen, entwickeln und produzieren die über 900 Spartherm-Mitarbeiter über 60.000 Feuerungseinheiten jährlich, die selbst den anspruchsvollsten Kunden im Hinblick auf Sicherheit, Qualität, Funktionalität und Design begeistern.



MARKE

Um dem stetig wachsenden Bedarf an abzugsfreien Kaminlösungen entgegen zu kommen, hat Spartherm ihre exklusive Bio-Ethanol-Kaminserie der Marke **ebios-fire®** auf internationalem Niveau neu lanciert.

Mit einer breiten Auswahl an Standard-Kaminmodellen (Boden-, Tisch- und Wand-Modelle) sowie an maßgefertigten Einbaukaminen vereinen **ebios-fire®** Bio-Ethanol-Kamine höchste Sicherheit mit Qualität und Design – und machen es auf einfache Weise möglich, einen flammenden Blickfang für jedes Ambiente zu kreieren.

In enger Zusammenarbeit mit Planern, Innenarchitekten und Designern setzen die **ebios-fire®**-Experten bei Spartherm maßgefertigte Bio-Ethanol-Kaminlösungen in luxuriösen Bauprojekten, Privat-Häusern, Palästen, Büros, Hotels und Wellness-Resorts um.

ebios-fire® Geräte werden über ein ausgedehntes, unabhängiges Netzwerk von Feuerungsspezialisten und Design-Geschäften in einer stetig steigenden Anzahl von Ländern verkauft.

PHILOSOPHIE

Wir sind stolz drauf, ein sehr erfolgreiches, familiengeführtes Unternehmen zu sein, bei dem höchste Produktqualität und -sicherheit mit einer Passion für exklusives, funktionelles Design Hand in Hand geht.

Mit Expertise und Leidenschaft unterstützt das **ebios-fire®** Experten-Team unsere Kunden bei der Umsetzung ihrer Feuer-Ideen in magische Momente.

Der exzellente Kundenservice, den wir täglich erbringen, wird uns durch Loyalität und Zufriedenheit unserer Geschäftspartner und Kunden gedankt, mit denen wir die brennende Passion für Feuer teilen.

BIO-ETHANOL

- DIE GRÜNE ALTERNATIVE

ebios-fire® Kamine werden ausschließlich mit Bio-Ethanol (kurz "Ethanol") betrieben. Als erneuerbare Energiequelle, die durch Vergären von Zucker- und Stärkekomponenten pflanzlicher Nebenprodukte – hauptsächlich Zuckerrohr, Kartoffeln, Getreide und sogar Heu – erzeugt wird, liefert Bio-Ethanol eine neutrale Umweltbilanz.

Die Verbrennung von Bio-Ethanol erzeugt neben Wärme nur Wasserdampf und Kohlendioxid, wodurch beim Einsatz in einem **ebios-fire®** Kamin weder Rußablagerungen noch Geruchsbelästigung entstehen. Auf Kaminanschluss oder Rauchabzug kann somit verzichtet werden.

Das alkohol-basierte Bio-Ethanol beginnt bereits bei 12°C zu verdampfen. Die entstehenden Dämpfe sind schwerer als Luft, womit sie auf der Oberfläche des flüssigen Bio-Ethanols verbleiben. Es ist somit nur das Bio-Ethanolgas, und nicht das flüssige Bio-Ethanol, das brennt.

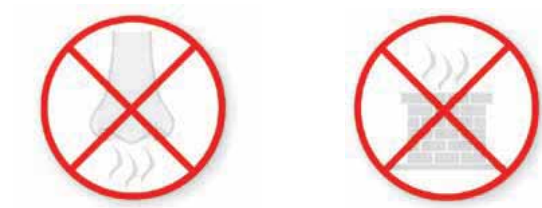

Als erneuerbare Energiequelle wird Bio-Ethanol heute für vielfältige Zwecke eingesetzt:

Gemischt mit Benzin entsteht ein besonders nachhaltiger Kraftstoff für die Transportindustrie; es wird in den Fertigungsprozessen der Kosmetik-, Medizin- und Nahrungsmittelindustrien eingesetzt; und nicht zuletzt erzeugt es in **ebios-fire®** Kaminmodellen lebhaft tanzende Flammen, die geruch- und rückstandslos brennen.

SAUBERE VERBRENNUNG

Bio-Ethanol besteht vollständig aus biologischen Stoffen und liefert daher eine neutrale Umweltbilanz. Es verbrennt sehr sauber, wobei ausschließlich Wärme, Wasserdampf und Kohlendioxid erzeugt wird. Kohlendioxid – oder CO₂ – wird für die Photosynthese beim Wachstum von Pflanzen aufgenommen. Dieser unendliche Kreislauf der Erzeugung und Verbrennung von Energie – wenn man so will ein "Energie-Recycling" - macht Bio-Ethanol zu einem CO₂-neutralen Brennstoff.

LEISTUNGSSTARKE GRÜNE ENERGIE

Alle **ebios-fire**® Kaminmodelle sind technisch so konzipiert, dass bei idealer Verbrennungstemperatur nicht nur ein niedriger Brennstoffverbrauch, sondern auch eine rückstandslose Verbrennung sichergestellt ist. Somit kann auf Rauchabzug und Kaminanschluss verzichtet werden, so dass keine Wärme auf diesem Weg verloren geht.

LAGERUNG UND HANDHABUNG

Bio-Ethanol ist als brennbare Flüssigkeit Klasse 1B (Brennbarkeit) und Klasse 3 PGII (Transport) eingestuft und unterliegt damit weltweit unterschiedlichen Normen.

Bitte machen Sie sich unbedingt mit diesen Sicherheitsnormen vertraut, um eine sichere und rechtmäßige Lagerung und Handhabung des Brennstoffs zu gewährleisten.

BIO-ETHANOL FÜR EBIOS-FIRE® GERÄTE

Die Qualität von Bio-Ethanol kann erheblich variieren, was zu unerwünschter Färbung der Flamme oder Geruchsbildung führen kann. Die Brenner von **ebios-fire**® Geräten dürfen nur mit Bio-Ethanol mit einem Reinheitsgrad von 96,6% bis höchstens 97,0% betrieben werden. Wir empfehlen **ebios-fire**® Bio-Ethanol mit einem Reinheitsgrad von 96,6%.

VERBRAUCH

Im Gegensatz zu traditionellen Holz- oder Gaskaminen, wird das Flammenbild von Bio-Ethanol-Kaminen sehr einfach durch Luftströme oder Zugluft um den Brenner herum beeinflusst. Dies hat meistens einen ungewünschten Einfluss auf Verbrennungstemperatur und Brennstoffverbrauch.

Mit technischem Wissen und Expertise unterstützen wir unsere Kunden nicht nur bei der Umsetzung ihrer Pläne, sondern ermöglichen die Kreation eines funktionellen und sicheren Bio-Ethanol-Kamins.

Weitere Informationen zum Brennstoffverbrauch eines **ebios-fire**® Kaminmodells finden Sie in den Produktspezifikationen.

DESIGN COLLECTION

Verwandeln Sie Ihr Zuhause mit einem wärmenden Blickfang aus der **ebios-fire®** Design Collection. Diese Auswahl an gebrauchsfertigen Kaminmodellen ist innerhalb von Minuten ohne umständliche Installation gebrauchsfertig – ohne Schornstein oder Abluftanlage.

Ob Boden-, Tisch- oder Wandmodell: Sollten Sie umziehen, nehmen Sie Ihren **ebios-fire®** Design-Kamin einfach mit! Platzieren Sie ihn von einem Raum in den nächsten oder auch an langen Sommerabenden auf der Terrasse, um kuschelige warme Stunden dort zu genießen.

Designen Sie Ihren ganz persönlichen Look, der weder bauliche Veränderungen, einen Schornstein noch einen Ofenanschluss erfordert. Einfach auspacken, aufstellen oder an der Wand anbringen, die Betriebsanleitung lesen – und im Handumdrehen genießen Sie ein echtes, faszinierendes Feuer.



ebios-fire® Elipse Z, ausgezeichnet mit dem Plus X Award. Geprüft nach DIN EN 16647.

Mit ihrer ovalen Gehäuseform und dem rechteckigen Wandpaneel aus reflektierendem, schwarzem Glas kombiniert die **ebios-fire® Elipse Wall** und **Elipse Wall Mini** Funktionalität mit Eleganz auf attraktive Weise.



ebios-fire® Elipse Wall Mini



ebios-fire® Elipse Wall

ELIPSE WALL

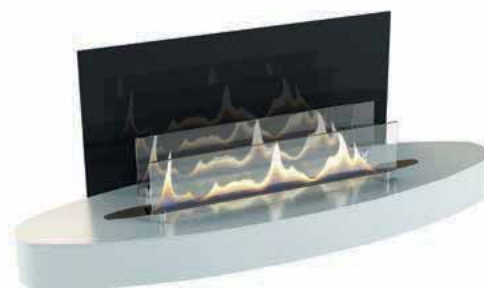

Farben Brennergehäuse

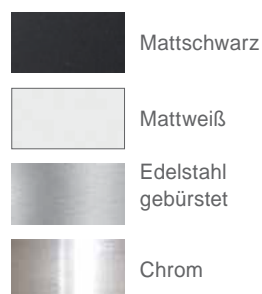

Farbe Glas



Mit ihrer ovalen Gehäuseform und dem rechteckigen Wandpaneel aus reflektierendem, schwarzen Glas kombiniert die **ebios-fire®** Elipse Wall Funktionalität mit Eleganz auf attraktive Weise.

Die in vier verschiedenen Ausführungen angebotene Elipse Wall ist mit dem patentierten Dochtbrenner ausgerüstet. Zwei SCHOTT ROBAX® Glaspaneele reflektieren das faszinierende Flammenspiel gleich mehrfach.

Der Dochtbrenner der Elipse Wall verwendet Bio-Ethanol, ein umweltfreundlicher, nicht fossiler Brennstoff.

Technische Details

Material	Stahl, Edelstahl, SCHOTT ROBAX® Glas
Gewicht	24 kg
Brennertyp	TÜV-zertifizierter Dochtbrenner
Füllmenge	2,6 Liter
Mindestraumvolumen	84 m ³
Brenndauer	5 Stunden

Frontansicht

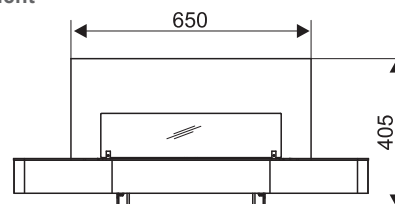

Draufsicht

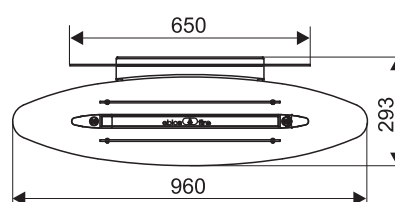

ELIPSE WALL MINI



Farben Brennergehäuse

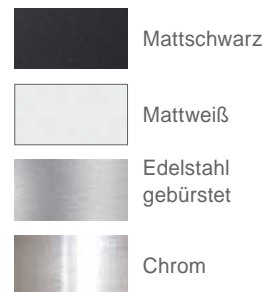

Farbe Glas



Mit der reduzierten Gehäusegröße passt sich die **ebios-fire®** Elipse Wall Mini in jede Raumsituation perfekt ein.

In verschiedenen Ebenen werden die Flammen mehrfach durch die Glasscheiben und die Glaspaneele an der Wand reflektiert. Auch zum Nachfüllen wird die Elipse Wall Mini nicht von der Wand genommen, denn der Tank bleibt ganz einfach zugänglich. Die Installation ist auch hier denkbar einfach: Hängen sie Ihr Lieblingsfeuer auf wie ein Bild.

Technische Details

Material	Stahl, Edelstahl, SCHOTT ROBAX® Glas
Gewicht	13 kg
Brennertyp	Dochtbrenner
Füllmenge	1,2 Liter
Mindestraumvolumen	84 m ³
Brenndauer	3 Stunden

Frontansicht

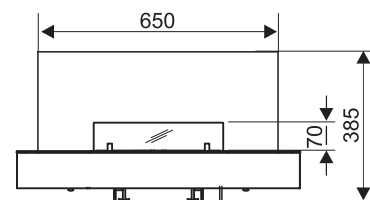

Draufsicht

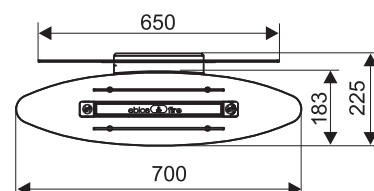



Chrom

ebios-fire® Quadra Wall





QUADRA WALL

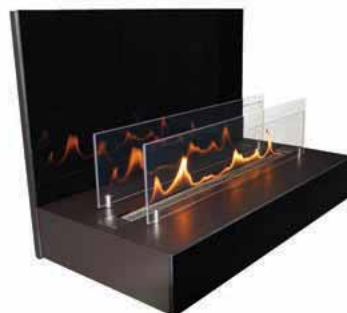

Farben Brennergehäuse

Farbe Glas (Ceran)



Mattschwarz



Schwarz



Edelstahl
gebürstet

Stilvoll, klassisch, lineare Formen – und bestens geeignet für kleinere Räume: Die Quadra Wall ist eines der kompakteren Modelle der **ebios-fire®** Design Collection, dessen Anbringung an jeder Art Wand buchstäblich eine Sache von Minuten ist. Seine klaren, minimalistischen Linien stehen in schönem Kontrast zu den weich lodernden Flammen und machen die Quadra Wall zum idealen Begleiter an Regentagen und langen, dunklen Abenden.

Das ruhig spielende, bandähnliche Flammenbild des TÜV-zertifizierten Brenners wird von zwei SCHOTT ROBAX® Glaspaneelen umgeben, die nicht nur zur Sicherheit beitragen, sondern auch die Flammen mehrfach spiegeln.

Technische Details

Material	Stahl, Edelstahl, SCHOTT ROBAX® Glas
Gewicht	25 kg
Brennertyp	TÜV-zertifizierter Dochtbrenner
Füllmenge	2,6 Liter
Mindestraumvolumen	84 m ³
Brenndauer	5 Stunden

Frontansicht

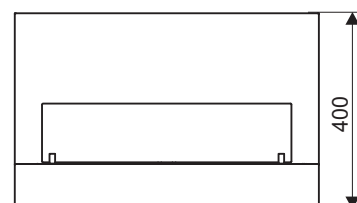

Draufsicht

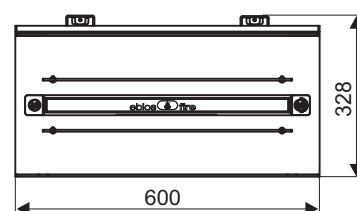

CAMBRIDGE 600



Farbe Rückwand



Nero

Farbe Brenner



Edelstahl
gebürstet

Die Modelle der Cambridge Serie bestechen durch klare Linien und attraktive Verarbeitungsdetails, die zum Beispiel in dem elegant geschliffenen Frontpaneel aus Sicherheitsglas, das von vier kunstvoll gedrehten, massiven Edelstahlhaltern getragen wird, zum Ausdruck kommen.

Als das perfekte Accessoire für zeitgemäßen Lifestyle bieten sich die Cambridge Wandmodelle sowohl für die Anwendung im privaten Bereich als auch in gewerblich genutzten Räumen wie zum Beispiel Bars und Restaurants an.

Wie alle **ebios-fire**® Kaminmodelle, wird auch die Cambridge Serie ausschließlich mit Bio-Ethanol befeuert – eine umweltfreundliche, nachhaltige Energiequelle.

Technische Details

Material	Aluminium, Edelstahl, optisches weißes Sicherheitsglas
Gewicht	27 kg
Brennertyp	Dochtbrenner
Füllmenge	2,47 Liter
Mindestraumvolumen	96 m ³
Brenndauer	5 Stunden

Frontansicht

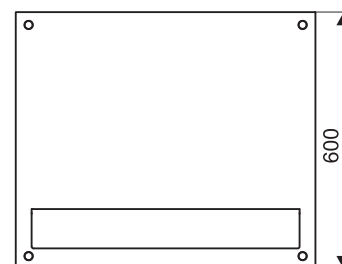

Draufsicht

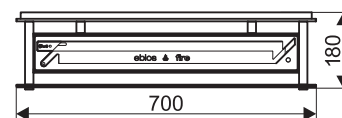

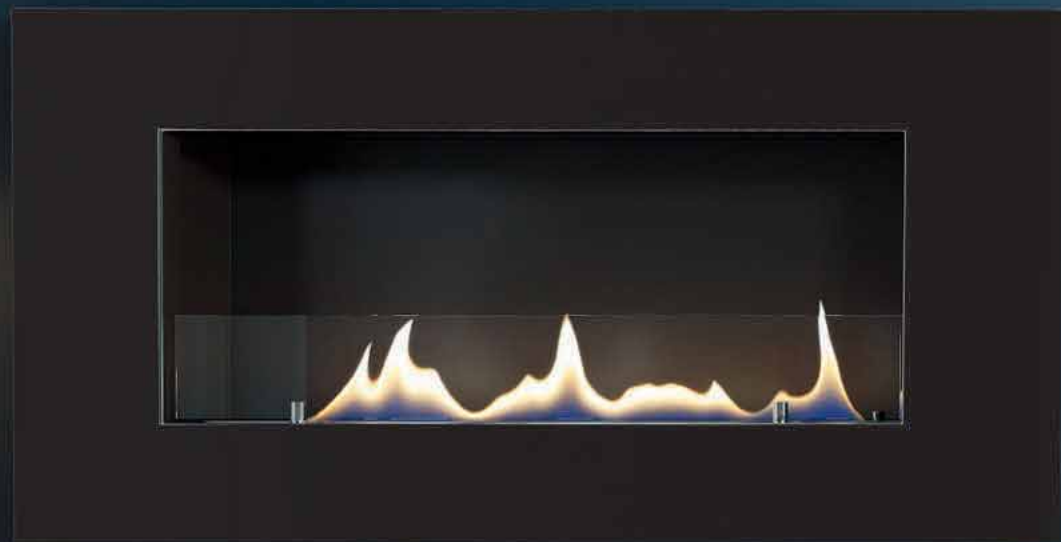

ebios-fire® Oxford 700



Als eine der meistverkauften Modellserien der **ebios-fire®** Design Collection besticht Oxford durch elegante Geradlinigkeit, die perfekt zu jedem modernen Ambiente passt.

Stilvoll und gleichzeitig raffiniert bieten die Oxford Modelle ein Maximum an Bedienerfreundlichkeit und Komfort bei minimalem Installationsaufwand.

OXFORD 600



Farbe Brennergehäuse



Nero

Farbe Brenner

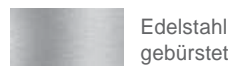

Edelstahl
gebürstet

Farben Rahmen



Hochglanz
Schwarz



Hochglanz
Weiß



Edelstahl
gebürstet



Chrom

Als eine der meistverkauften Modellserien der **ebios-fire®** Design Collection besteht Oxford durch elegante Geradlinigkeit, die perfekt zu jedem modernen Ambiente passt. Stilvoll und gleichzeitig raffiniert bieten die Oxford Modelle bei minimalem Installationsaufwand ein Maximum an Bedienerfreundlichkeit.

Dieser rechteckige Wandkamin mit seinem kleinen Glas vor den Flammen ist in zwei Größen vorhanden:

als Oxford 600 und Oxford 700, wobei die Ziffern sich auf die Brennergröße in Millimetern beziehen. Somit ist diese Kaminserie für mittelgroße bis größere Räume sehr gut geeignet.

Beide Oxford Kamine werden auch als Einbaumodelle gefertigt, die mit nur 50mm Überstand fast vollständig mit der Wand flächenbündig abschließen.

Technische Details

Material	Stahl, Edelstahl, SCHOTT ROBAX® Glas
Gewicht	21 kg Wandmodell 29 kg Einbaumodell
Brennertyp	Dochtbrenner
Füllmenge	2,47 Liter
Mindestraumvolumen	96 m ³
Brenndauer	5 Stunden

Wandmontiert

Wandeingebaut

Frontansicht

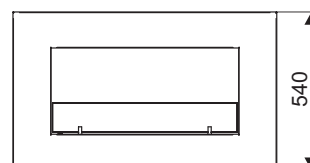
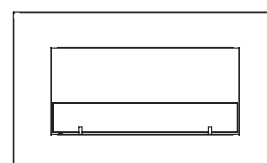

Draufsicht

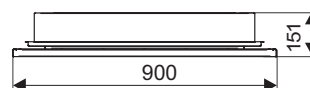
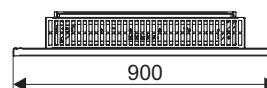

OXFORD 700



Farbe Brennergehäuse



Nero

Farben Rahmen



Hochglanz
Schwarz



Hochglanz
Weiß



Edelstahl
gebürstet



Chrom

Als eine der meistverkauften Modellserien der **ebios-fire®** Design Collection besteht Oxford durch elegante Geradlinigkeit, die perfekt zu jedem modernen Ambiente passt. Stilvoll und gleichzeitig raffiniert bieten die Oxford Modelle ein Maximum an Bedienerfreundlichkeit und Komfort bei minimalem Installationsaufwand.

Dieser rechteckige Wandkamin mit seinem kleinen Glas vor den Flammen ist in zwei Größen vorhanden: als Oxford 600 und Oxford 700, wobei die Ziffern sich auf die Brennergröße in Millimetern beziehen. Somit ist diese Kaminserie für mittelgroße bis größere Räume sehr gut geeignet. Beide Oxford Kamine werden auch als Einbaumodelle gefertigt, die mit nur 50mm Überstand fast vollständig in der Wand verschwinden.

Technische Details

Material	Stahl, Edelstahl, SCHOTT ROBAX® Glas
Gewicht	27 kg Wandmodell 37 kg Einbaumodell
Brennertyp	Dochtburner
Füllmenge	2,88 Liter
Mindestraumvolumen	111 m ³
Brenndauer	5 Stunden

Wandmontiert

Wandeingebaut

Frontansicht

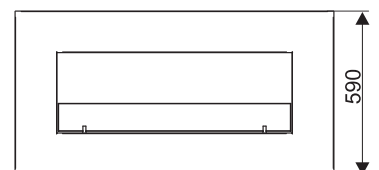
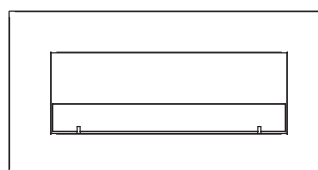

Draufsicht

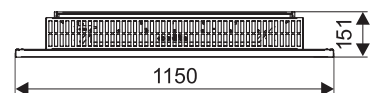
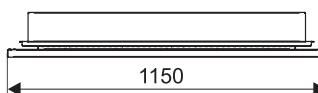





Die **ebios-fire®** Elipse Wall Modelle in zwei Größen bieten Funktionalität und Eleganz auf attraktive Weise.

Ovale Gehäuseform in hochwertigen Materialausführungen kombiniert mit einem rechteckigen Wandpaneel aus schwarzem Glas. Das faszinierende Flammenspiel wird gleich mehrfach reflektiert.



ebios-fire® Elipse Base Mini

ELIPSE BASE



Farben Brennergehäuse

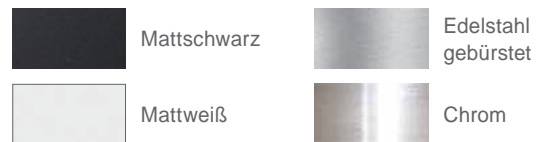

Mit ihrer ovalen Gehäuseform und dem rechteckigen Wandpaneel aus reflektierendem, schwarzen Glas kombiniert die **ebios-fire®** Elipse Wall Funktionalität mit Eleganz auf attraktive Weise.

Die in vier verschiedenen Ausführungen angebotene Elipse Wall ist mit dem patentierten Dochtbrenner ausgerüstet. Der Dochtbrenner der Elipse Wall verwendet Bio-Ethanol, ein umweltfreundlicher, nicht fossiler Brennstoff. Zwei SCHOTT ROBAX® Glaspaneele reflektieren das faszinierende Flammenspiel gleich mehrfach.

Technische Details

Material	Stahl, Edelstahl, SCHOTT ROBAX® Glas
Gewicht	24 kg
Brennertyp	TÜV-zertifizierter Dochtbrenner
Füllmenge	2,6 Liter
Mindestraumvolumen	84 m ³
Brenndauer	5 Stunden

Frontansicht



Draufsicht

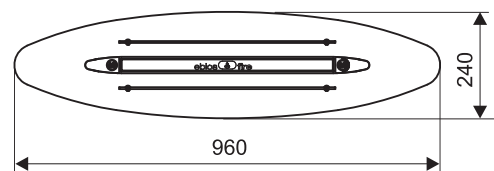

ELIPSE BASE MINI



Farben Brennergehäuse

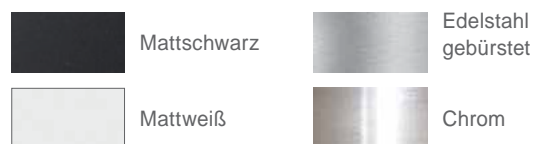

Ein stilvolles Feuer an verschiedenen Orten variabel einzusetzen ist mit der **ebios-fire®** Elipse Base Mini ohne weiteres möglich.

Egal, ob im Wohnzimmer, in der Küche, im Bad oder im Wintergarten. Die Elipse Base Mini macht auf jeder Tafel und in jedem Ambiente eine gute Figur. Platzsparend, leicht zu transportieren und einfach in der Bedienung. Mit jeder Befüllung ein neues Erlebnis an einem neuen Ort schaffen – das bietet die Elipse Base Mini.

Technische Details

Material	Stahl, Edelstahl, SCHOTT ROBAX® Glas
Gewicht	10,5 kg
Brennertyp	Dochtbrenner
Füllmenge	1,2 Liter
Mindestraumvolumen	84 m ³
Brenndauer	3 Stunden

Frontansicht

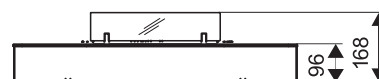

Draufsicht

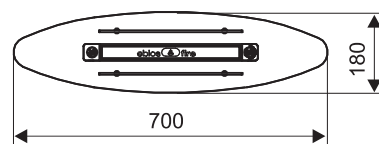

QUADRA BASE

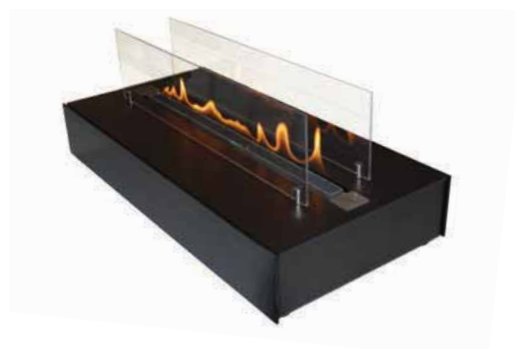
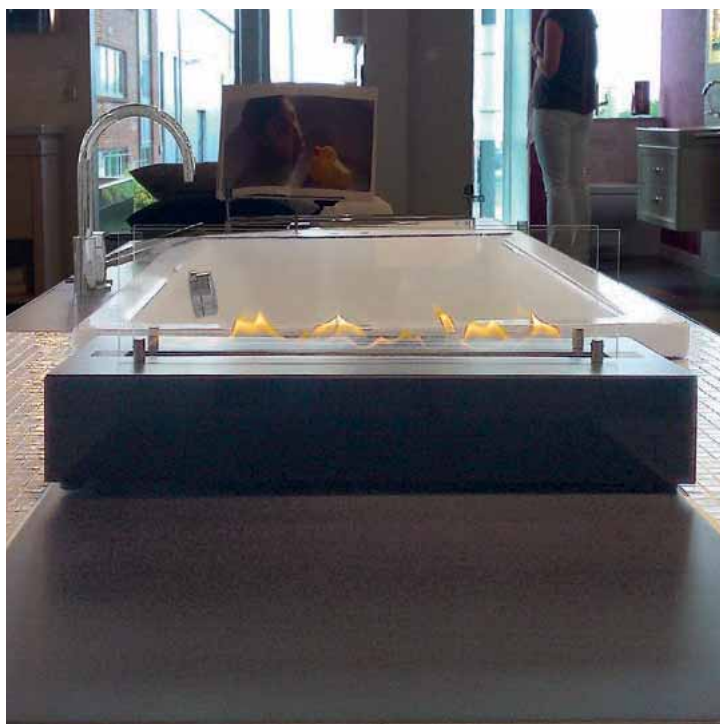

Farben Brennergehäuse

Farbe Glas



Nero



Schwarz



Edelstahl
gebürstet

Stilvoll, klassisch, lineare Formen – und bestens geeignet für kleinere Räume: Die Quadra Wall ist eines der kompakteren Modelle der **ebios-fire®** Design Collection, dessen Anbringung an jeder Art Wand buchstäblich eine Sache von Minuten ist. Seine klaren, minimalistischen Linien stehen in schönem Kontrast zu den weich lodernden Flammen und machen die Quadra Wall zum idealen Begleiter an Regentagen und langen, dunklen Abenden.

Das ruhig spielende, bandähnliche Flammenbild des TÜV-zertifizierten Brenners wird von zwei SCHOTT ROBAX® Glaspaneelen umgeben, die nicht nur zur Sicherheit beitragen, sondern auch die Flammen mehrfach spiegeln.

Technische Details

Material	Stahl, Edelstahl, SCHOTT ROBAX® Glas
Gewicht	19 kg
Brennertyp	TÜV-zertifizierter Dochtbrenner
Füllmenge	2,6 Liter
Mindestraumvolumen	84 m ³
Brenndauer	5 Stunden

Frontansicht

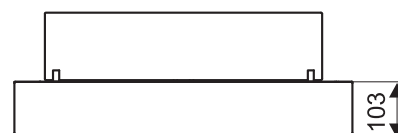

Draufsicht

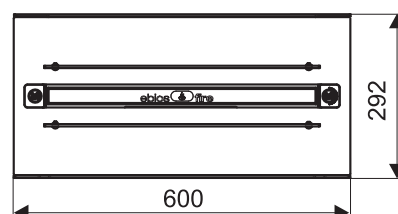



ebios-fire® Quadra Wall, Edelstahl gebürstet

ELIPSE Z



Vom TÜV Süd nach der DIN EN 16647 für Bio-Ethanol-Kamine zertifiziert.

Farben Brennergehäuse



Mattschwarz

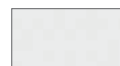

Mattweiß



Hochglanz
Schwarz

Farbe Fuß



Chrom

Als eines der beliebtesten **ebios-fire®** Modelle wurde der Elipse Z der Plus X Award für Qualität und Design als "Produkt des Jahres" verliehen. Dieses elegante Bodenmodell der **ebios-fire®** Design Collection kann flexibel innerhalb eines Raumes aufgestellt werden, so dass sein faszinierendes Flammenbild von allen Seiten zu bewundern ist.

Der patentierte Dochtbrenner der Elipse Z wurde vom TÜV Süd nach der DIN EN 16647 für Bio-Ethanol-Kamine zertifiziert, womit er zu den sichersten Brennern auf dem Markt zählt. Die beiden längs der Flammen angebrachten Glaspaneele schützen das Feuer nicht nur vor Luftzug, sondern reflektieren die ruhig tanzenden Flammen gleich mehrfach.

Wie alle **ebios-fire®** Kaminmodelle, wird auch die Elipse Z ausschließlich mit flüssigem Bio-Ethanol betrieben – ein umweltfreundlicher Biobrennstoff, der ein echtes Feuer ohne Schornstein oder Abzug im Innenbereich möglich macht.

Technische Details

Material	Stahl, Edelstahl, SCHOTT ROBAX® Glas
Gewicht	44,5 kg
Brennertyp	TÜV-zertifizierter Dochtbrenner
Füllmenge	2,6 Liter
Mindestraumvolumen	84 m³
Brenndauer	5 Stunden
Prüfung nach	DIN EN 16647

Frontansicht

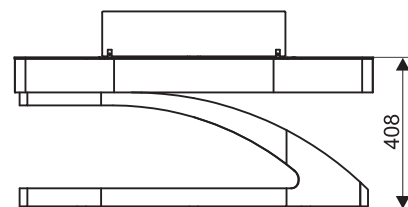

Draufsicht

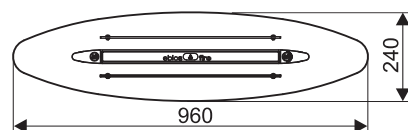



Die **ebios-fire® Elipse Z** ist ein ganz besonderes Feuerobjekt, das zum Verweilen einlädt: Im Wohnraum ein absoluter Hingucker und im Außenbereich für Terrasse, Balkon und Garten auf Anhieb eine flammende Bereicherung.



Unsere Outdoor-Stars: Der **ebios-fire® architecture SL** (oben) und der **ebios-fire® Tower** (rechts) verschönern jede Terrasse, Balkon und Garten auf Anhieb.





PLUS X AWARD®
2014 ausgezeichnet für:
Innovation
High Quality
Design
ausgezeichnet als:
**BESTES PRODUKT
DES JAHRES
2014**

ARCHITECTURE SL



Farbe Brennergehäuse

Farbe Sockel



Nero



Beton

Die minimalistische Ausstrahlung der **ebios-fire**® architecture SL verleiht jedem modernen Ambiente im Innen- und Außenbereich stilvolles Flair.

Die aparte Kombination von Metall und Beton bietet ein elegantes Objekt für Appartements, Privathäuser und Wohnungen sowie Hotels, Büroräume, Restaurants und Bars. Der einzigartige, patentierte Dochtbrenner im Metallgehäuse scheint zwischen der handgefertigten Konstruktion aus Beton zu schweben. So wie bei allen **ebios-fire**® Dochtbrennern, befinden sich auch hier zwei SCHOTT ROBAX® Glaspaneele vor und hinter den Flammen, die diese nicht nur vor Zugluft schützen, sondern auch mehrfach reflektieren.

Die architecture SL wird mit Bio-Ethanol betrieben – ein umweltfreundlicher, nachhaltiger und CO₂-neutraler Brennstoff, der rückstands- und rauchfrei verbrennt.

Technische Details

Material	Stahl, Edelstahl, Beton, SCHOTT ROBAX® Glas
Gewicht	ca. 40 kg
Brennertyp	TÜV-zertifizierter Dochtbrenner
Füllmenge	2,6 Liter
Mindestraumvolumen	84 m ³
Brenndauer	5 Stunden

Frontansicht

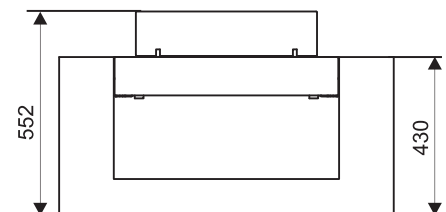

Draufsicht

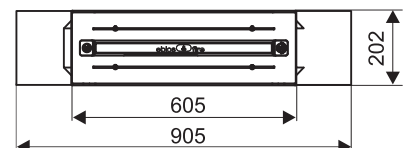

TOWER



Farben Gehäuse

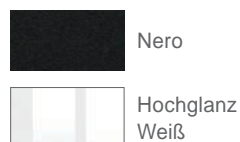

Die schlanke Silhouette des **ebios-fire®** Tower verleiht jedem Innen- oder Außenbereich das gewisse Etwas. Durch seine kraftvolle Wärmeentwicklung ist der Tower ein beliebtes Objekt auf Restaurant-Terrassen, oder als Blickfang in Hotel- und Geschäftseingängen, die Gäste und Kunden wärmstens willkommen heißen. Aufgrund seiner Wärmeentwicklung sollte der Tower im Innenbereich nur in größeren Räumen betrieben werden.

Der Automatikbrenner des **ebios-fire®** Tower, dessen Bedienung mittels Funkfernbedienung erfolgt, wird über zwei 5-Liter-Kanister mit Bio-Ethanol versorgt, die komfortabel unterhalb des Brenners im Inneren des Gehäuses verstaut sind. Der schwere Zylinder aus Sicherheitsglas, dessen Öffnung durch eine Glasscheibe abgedeckt ist, schützt die Flamme vor Luftzug.

Da der Tower – wie jede **ebios-fire®** Feuerstätte – mit Bio-Ethanol betrieben wird, brennt er sauber und rauchfrei.

Nach Anwendung im Außenbereich kann der Tower mit einer optional angebotenen Schutzhülle abgedeckt werden. Er sollte jedoch bei ungünstigen Wetterbedingungen unbedingt nur drinnen betrieben und aufgestellt werden.

Technische Details

Material	Stahl, Edelstahl und Sicherheitsglas
Gewicht	64 kg
Brennertyp	Automatikbrenner, 2-stufige Flammenhöhe, inklusive Fernbedienung
Füllmenge	2 x 5-Liter-Kanister (nicht inkl.)
Mindestraumvolumen	270 m ³
Brenndauer	20 Stunden ¹⁾

¹⁾ automatische Abschaltung nach 8 Std. Dauerbetrieb

Frontansicht

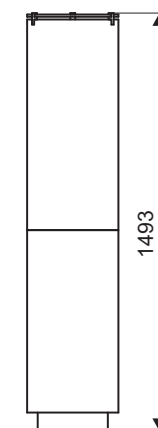

Draufsicht

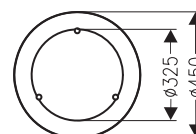

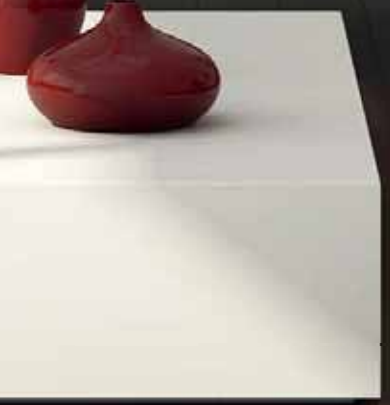



Zwei Weltneuheiten der **ebios-fire® Design Collection** erweitern die Modellauswahl an schlanken Feuerobjekten:
ebios-fire® Passo E (links) und
ebios-fire® Nano (unten)



NANO



Farben Brennergehäuse



Nero

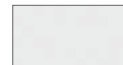

Mattweiß

Mit der neusten Brennertechnik ausgestattet zieht der **ebios-fire®** Nano in jedem Raum die Aufmerksamkeit auf sich.

Eine Stufenlose Verstellung der dynamischen Luftzufuhr sorgt für eine optional unterschiedlich starke Verwirbelung der Flamme. Das Ergebnis: effektvolles Feuer mit einer attraktiven dynamischen Note. Flammendynamik und Flammenhöhe sind individuell über 5 Flammenstufen regelbar. Bis zu sechs Zeitschaltuhrprogramme sind möglich.

Die Bedienung erfolgt über ein Touchdisplay, welches den Betriebszustand und die vorgewählte Raumtemperatur anzeigt.

Technische Details

Material	Stahl, Edelstahl, SCHOTT ROBAX® Glas
Gewicht	47 kg
Brennertyp	Automatikbrenner, 5-stufige Flammenhöhe, inklusive Fernbedienung
Füllmenge	1 x 5 Liter Kanister
Mindestraumvolumen	270 m ³
Brenndauer	ca. 5 Stunden bei Volllast

Front-/Seitenansicht

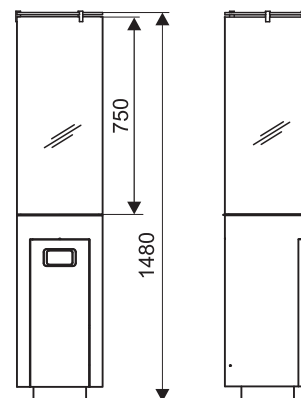

Draufsicht

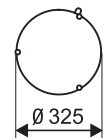

PASSO E



Farben Brennergehäuse

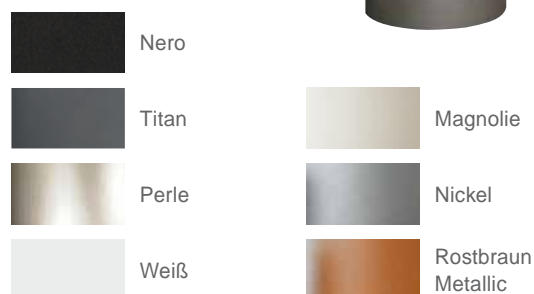

Genießen Sie mit dem **ebios-fire®** Passo E bei vollem Komfort eines Ethanol-Brenners in Kombination mit der Atmosphäre eines klassischen Kaminofens.

Schalten Sie diesen Kaminofen bequem per Touchdisplay ein und genießen Sie ein ansprechendes Feuer mit Holzscheitoptik. Über 5 Flammenstufen können unterschiedliche Flammenhöhen angewählt werden, um eine optimale Heizleistung für den individuellen Bedarf zu erzeugen. Bis zu sechs Zeitschaltuhrprogramme sind möglich. Der Brennstoffvorrat von 5 Litern sorgt für 5 Stunden reines Feuervergnügen.

Technische Details

Material	Stahl, Edelstahl, SCHOTT ROBAX® Glas
Gewicht	ca. 140 kg
Brennertyp	Automatikbrenner, 5-stufige Flammenhöhe
Füllmenge	1 x 5 Liter Kanister
Brenndauer	ca. 5 Stunden bei Volllast

Front- / Seitenansicht

Draufsicht

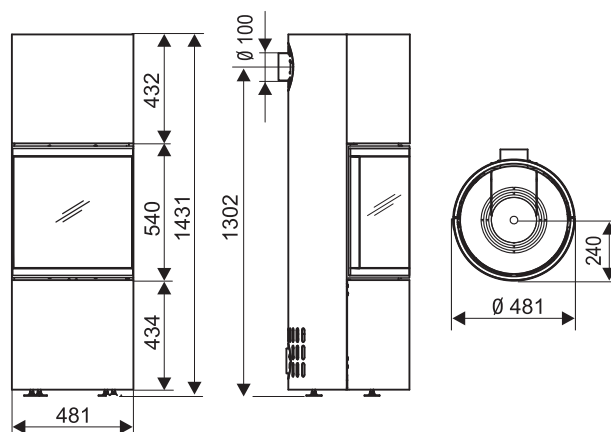



LIBERTY



Farben Gehäuse



Bronze

Inspiriert durch die berühmte Freiheitsstatue entstand das Design für die **ebios-fire® Liberty**: eine gelungene Kombination von Kunst und Feuer.

Dieses luxuriöse Feuer-Objekt ist aus Stahl in Bronze-Optik gefertigt und beinhaltet einen runden Automatikbrenner, der mittels Fernbedienung betrieben wird. Die Brennstoffversorgung wird über zwei 5-Liter-Kanister vorgenommen, die im Sockel der Liberty untergebracht sind.

Als beeindruckendes, skulpturales Statement heißt die **ebios-fire® Liberty** Gäste in Hotels, Restaurants und privaten Residenzen in aller Welt willkommen.

Frontansicht

Draufsicht

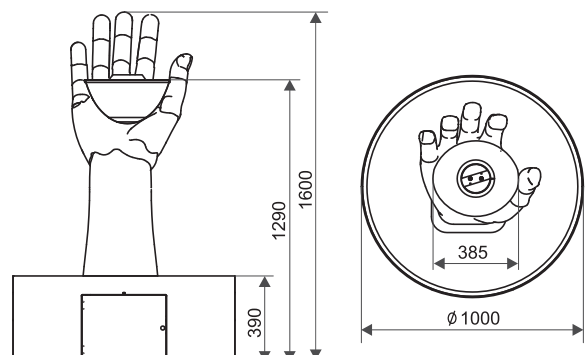

Technische Details

Material	Stahl, Edelstahl und Lavasteine
Gewicht	ca.90 kg
Brennertyp	Automatikbrenner
Füllmenge	2 x 5-Liter-Kanister (nicht inkl.)
Mindestraumvolumen	270 m ³
Brenndauer	20 Stunden ¹⁾

¹⁾ automatische Abschaltung nach 8 Std. Dauerbetrieb



ebios-fire® LaVela Midi



ebios-fire® LaVela Grande - immer stilsicher und elegant
als Wohnaccessoire drinnen wie draußen.

LA VELA MIDI



Ausführung

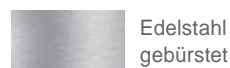

Edelstahl
gebürstet

Wandhalterung



VAG/Chrom

Die **La Vela Midi** ist ein **ebios-fire®** Modell der außergewöhnlichen und eleganten Bio-Ethanol-Feuerobjekt-Reihe LaVela.

Der lange, schlanke Zylinder aus Edelstahl kommt in drei Größen und findet seinen Abschluss auf einem kreisrunden standsicheren Fuß. Das ruhige Flammenbild wirkt angenehm und lässt sich mit einem Glaszylinder versehen auch auf dem Balkon oder der Terrasse genießen.

Die thermochrome Flamme dient als Sicherheitsanzeige und wechselt die Farbe von schwarz nach rot. Der sichere Verschluss des Brennersystems garantiert, dass auch bei versehentlichem Umstoßen kurzfristig kein Bio-Ethanol austritt.

Technische Details

Material	Edelstahl, inklusive Glaszylinder
Gewicht	1,6 / 1,8 / 2,0 kg
Brennertyp	Dochtbrenner
Füllmenge	500 ml
Brenndauer	ca. 6 Stunden

Frontansicht

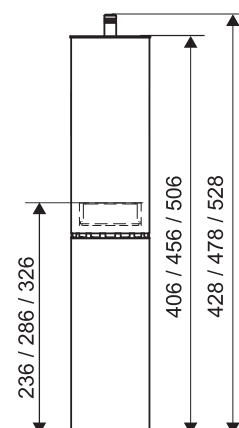

Draufsicht

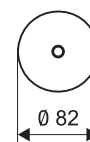

Wandhalterung

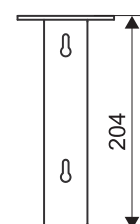

LA VELA GRANDE



Ausführung

 Edelstahl gebürstet

Die schlanke **ebios-fire®** Bio-Ethanol-Fackel ist in drei verschiedenen Größen erhältlich. Eine besondere Art, die Flammen stilvoll in Szene zu setzen, ist die **LaVela Grande**.

Die Alternative zu tropfenden Kerzen oder rauchenden Wachsackeln in beeindruckender Größe. Die auffallend schlanke Form ist mit einem standsicheren breiten Fuß aus Edelstahl kombiniert und präsentiert sich im Wohnraum genauso gut wie im Außenbereich.

Die thermochrome Flamme dient als Sicherheitsanzeige und wechselt die Farbe von schwarz nach rot.

Technische Details

Material	Edelstahl, inklusive Glaszylinder
Gewicht	11,0 / 12,5 / 14,0 kg
Brennertyp	Dochtbrenner
Füllmenge	500 ml
Brenndauer	ca. 6 Stunden

Frontansicht

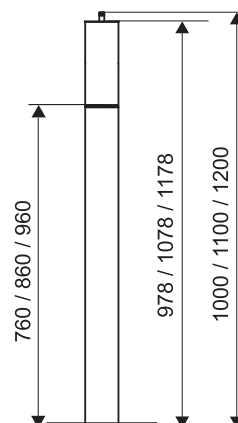

Draufsicht

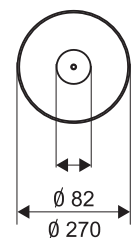

ARCHITECTS COLLECTION

Als speziell für Innenarchitekten und Einrichtungsdesigner entwickeltes Produktsortiment umfasst die **ebios-fire® Architects Collection** Bio-Ethanol-Brenner, Kamineinsätze und Einbaukamine in zahlreichen Layouts und Ausführungen. Die Wahl zwischen manuell bedienten Dochtbrennern und elektronisch gesteuerten Bio-Ethanol-Brennern macht es denkbar einfach, mit einem **ebios-fire®** Kaminmodell einen flammenden Blickfang zu kreieren, der weder Schornstein noch Abzug benötigt.



DIE VERWANDLUNG EINER VISION

Ob Sie einen brennenden Blickfang für das Büro oder Heim Ihres Kunden, einen Hotelempfang, Restaurant oder Ihr eigenes Heim planen: die maßgefertigte Produktreihe von **ebios-fire®** Bio-Ethanol-Kaminen eröffnet ungeahnte Möglichkeiten.

Mit variablen Layouts und Ausführungen, die keinen Schornstein, Abzug oder tragende Wände benötigen, setzt nur Ihre eigene Fantasie Grenzen bei der Planung einer beeindruckenden Bio-Ethanol-Feuerstelle.

Bei der Verwandlung einer einfachen Skizze Ihrer Ideen und Visionen in einen fantastischen Feuer-Blickfang stehen Ihnen unsere Experten gern hilfreich zur Seite. Teilen Sie uns Ihre Ideen mit, damit wir Ihr Projekt bei der Umsetzung in eine sichere und funktionelle **ebios-fire®** Feuerstelle mit Rat und Tat unterstützen können.





EINBAUKAMINE ISOLIERT



Farben Brennergehäuse

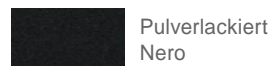

Farben Brenner



Farben Rahmenpaneel*

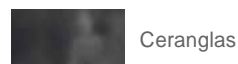

Die **ebios-fire**® Einbau-Kaminmodelle sind perfekt geeignet für die Installation in Wänden aus Ziegeln, Gasbeton oder Fasergipskartonplatten, wobei die Wand um den Kamin herum gebaut wird, ohne dass hierfür ein Schornstein oder Abzug erforderlich ist.

Diese Modellserie umfasst sechs Layouts in verschiedenen Größen, die entweder mit dem manuellen **ebios-fire**® Dochtbrenner oder dem Automatikbrenner ausgestattet werden können.

Paneele aus SCHOTT ROBAX® Glas, die auf dem Brenner montiert werden, reflektieren das elegante Flammenspiel mehrfach und runden das Erscheinungsbild ab.

Alle ebios-fire® Einbaukamine (1V, FD, 2R, 2L, U, C) sind ab Werk bereits isoliert und somit problemlos auch zu brennbaren Materialien einzusetzen. Auf Wunsch sind auch Sonderanfertigungen realisierbar.

Technische Details

Material	Stahl, schwarzes Glas, Isolationsmaterial
Gewicht	Von 73 kg bis 93 kg – abhängig vom Modell
Brennertyp	Dochtbrenner oder Automatikbrenner inklusive Fernbedienung
Füllmenge	Dochtbrenner: 2,6 Liter Automatikbrenner: 2 x 5-Liter-Kanister
Mindestraumvolumen	84 m ³
Brenndauer	Dochtbrenner: ca. 5 Stunden Automatikbrenner: 20 Stunden ¹⁾

¹⁾ automatische Abschaltung nach 8 Std. Dauerbetrieb

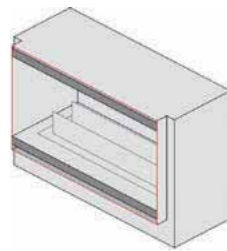

1V

Mit dem Einbau-Kamin 1V werden optimale Abstände zum Brenner erzielt, die eine optimale Luftzirkulation im Aufstellraum ermöglichen.

Frontansicht

Seitenansicht

Draufsicht

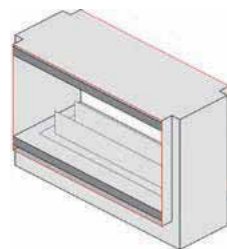
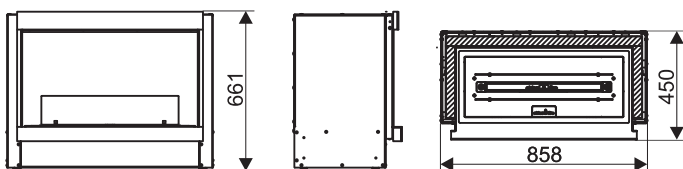

FD

Für die Feuereinsicht aus zwei Räumen oder durch eine Raum teilende Wand steht der Einbaukamin FD.

Frontansicht

Seitenansicht

Draufsicht

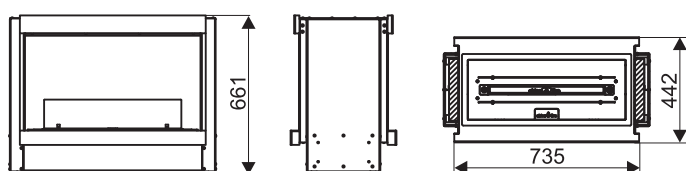

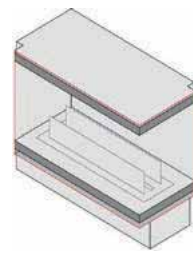

2R

Erzielen Sie effektvolle Feuereinsichten über Eck mit dem Einbau-Kamin 2R

Frontansicht

Seitenansicht

Draufsicht

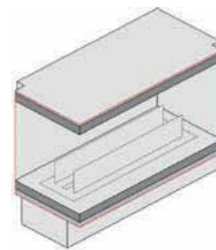
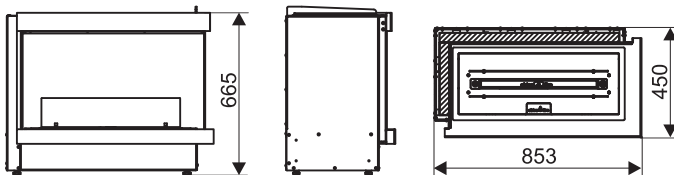

2L

In jeder Einbauhöhe ermöglichen die Eckmodelle des Einbau-Kamins elegante Feuerinszenierungen.

Frontansicht

Seitenansicht

Draufsicht

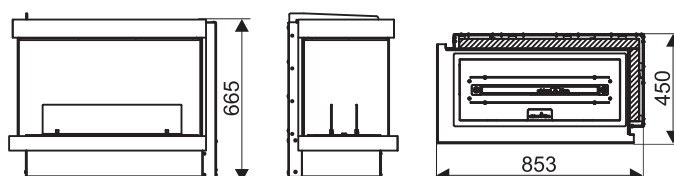

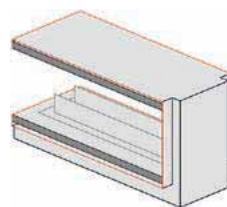

U

Eine möglichst freie Feuereinsicht erzielen Sie mit dem Einbau-Kamin Modell U.

Frontansicht

Seitenansicht

Draufsicht

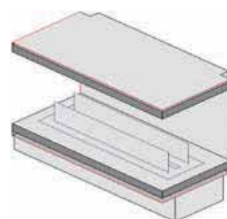
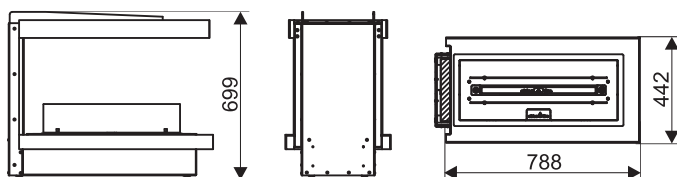

C

Mit einer breiten verspiegelten Rückwand erzielen Sie effektvolles Feuer bei maximaler Feuereinsicht.

Frontansicht

Seitenansicht

Draufsicht

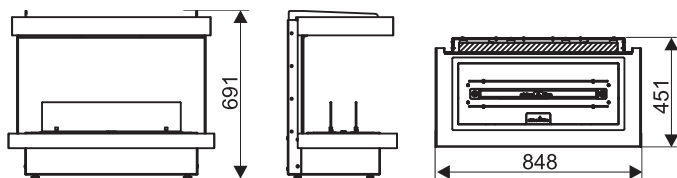





ebios-fire® The City - hochwertige Materialien und edles Design

THE CITY



Ausführung Einbaukamin

Farbe Brennergehäuse



Chrom



Nero

Komfortables Flammenspiel für Perfektionisten. Verwandeln Sie Ihre alte Kaminfeuerstätte in einen edlen Bio-Ethanol-Kamin und genießen Sie Ethanolfeuer ganz einfach auf Knopfdruck.

Die Vorteile:

- Betrieb ohne Schornsteinanschluss
- Getestete Sicherheitsmerkmale
- Auch mit manuellem Brenner verfügbar (Dochtbrenner)
- Automatik-Brenner mit integriertem Tank und Fernbedienung
- Auf Anfrage auch in anderen Farben erhältlich
- Topplatte elektronisch abgeriegelt (Automatikbrenner)

Technische Details

Material	Stahl, Chrom, SCHOTT ROBAX® Glas
Gewicht	40 kg
Brennertyp	Dochtbrenner oder Automatikbrenner inklusive Fernbedienung
Füllmenge	Dochtbrenner: 2,6 Liter Automatikbrenner: 9 Liter
Mindestraumvolumen	Dochtbrenner: 84 m ³ Automatikbrenner: 84 m ³
Brenndauer	Dochtbrenner: ca. 5 Stunden Automatikbrenner: 20 Stunden ¹⁾

¹⁾ automatische Abschaltung nach 8 Std. Dauerbetrieb

Frontansicht

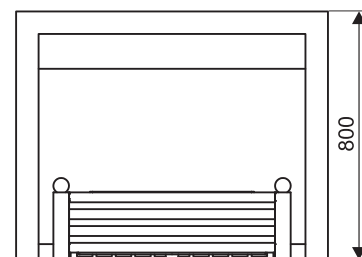

Draufsicht

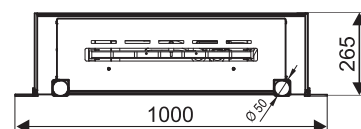

CABINET FIRE



Farbe Glas



Schwarz
(Ceran)

Farbe Brennergehäuse



Nero

Feuer. Passion. Gemütlichkeit. Mit unserem patentierten Küchenfeuersystem bringen wir das Feuer zurück in die Küche. Passgenau auf die Einbaumaße der Küchenindustrie abgestimmt, wird der **ebios-fire®** Cabinet Fire mit minimalem Montageaufwand direkt in das Küchenmöbel integriert. Ohne Rauchrohranschluss oder Stromversorgung. Genießen Sie das Feuer bei jeder Gelegenheit und setzen Sie Ihre Küche in Szene. So wird jeder Arbeitseinsatz in der Küche zu einem Event. Einfach. Bequem. Sicher.

Die Vorteile:

- Weltweit patentiertes Brennersystem für eine geruchlose Verbrennung
- Einfaches Handling für das alltägliche Wohlbefinden
- Gefahrlose Zündung
- Edle Verarbeitung
- In wenigen Schritten einsatzbereit
- Kein Schornstein nötig

Technische Details

Material	Gebürsteter Edelstahl, Aluminium, SCHOTT ROBAX® Glas
Gewicht	40 kg
Brennertyp	TÜV-zertifizierter Dochtbrenner
Füllmenge	2,6 Liter
Mindestraumvolumen	84 m ³
Brenndauer	ca. 6 Stunden

Frontansicht

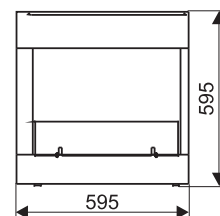

Seitenansicht

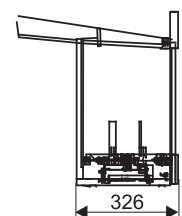

Draufsicht

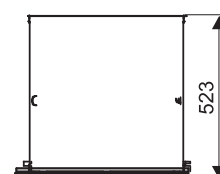

MASSGEFERTIGTE KAMINEINSÄTZE

Speziell für bestehende und maßgefertigte Öffnungen in Wandkonstruktionen aus Gasbeton oder Ziegeln entwickelte Kamineinsätze von **ebios-fire®** bieten nach Maß gefertigte Lösungen in einer Vielzahl von Möglichkeiten. Abmessungen und Layout können jedem beliebigen Kamindesign angepasst werden – ohne dass ein Abzug oder Schornstein erforderlich wären.

Zum Schutz der Flammen vor Luftzug empfehlen wir elegante, optisch weiße Glaspaneele vor der/den Kaminöffnung/en. Diese problemlos zu installierenden Kamineinsätze können entweder mit dem manuellen **ebios-fire®** Dochtbrenner oder dem Automatikbrenner ausgestattet werden und erfordern eine Einbautiefe von mindestens 275mm.

Zwei Kaminmodelle stehen hier zur Auswahl: **ebios-fire® Kensington** und **ebios-fire® Chelsea**







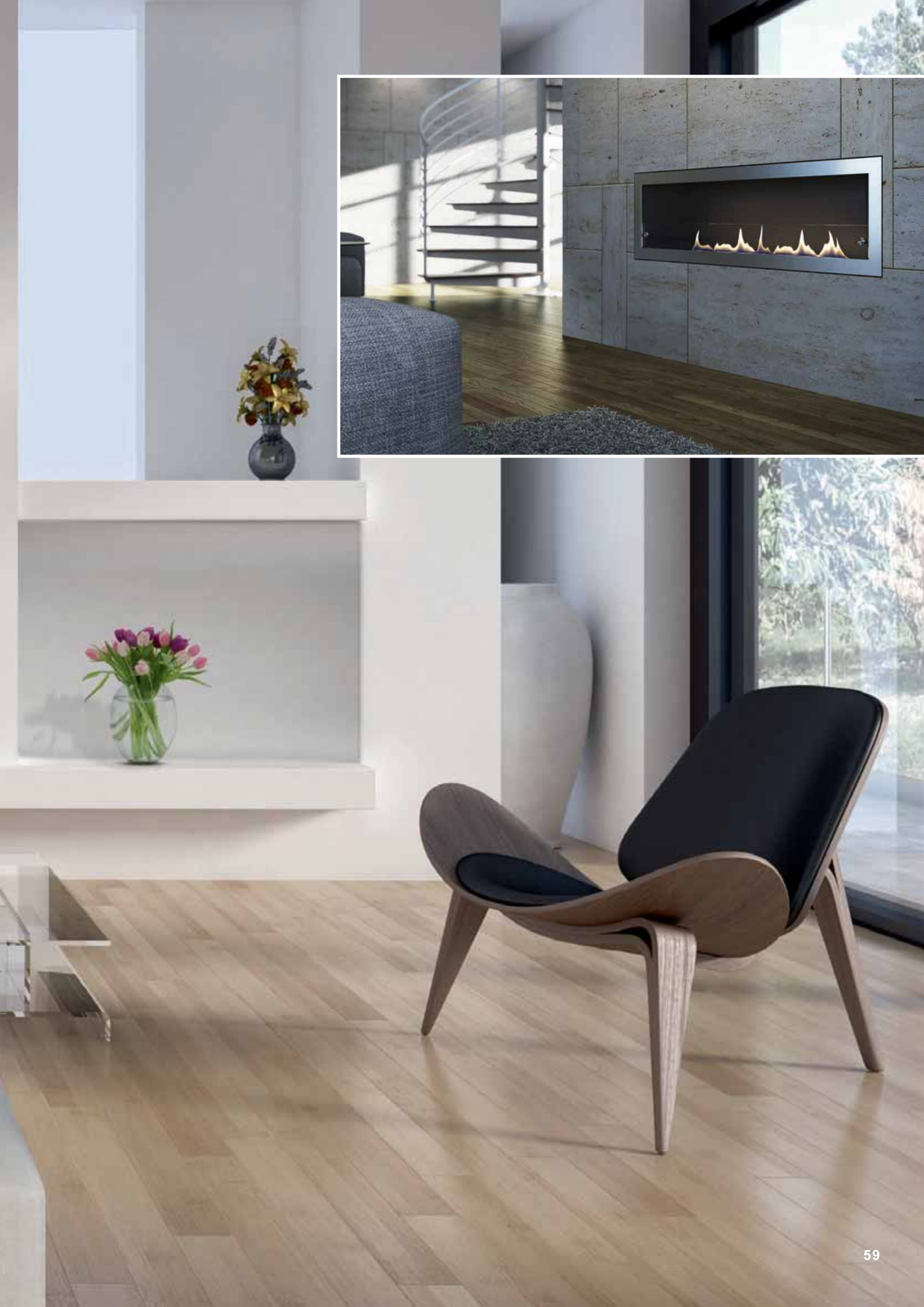

KENSINGTON



Layout Beispiele



Kensington Frontöffnung (1V)



Kensington Durchsicht (FD)

Farben Brennergehäuse



Nero

Der Kamineinsatz **ebios-fire®** Kensington kann nach individuellen Wünschen angefertigt werden. Er fällt durch sein minimalistisches Design ohne auffallenden Rahmen auf. Das Flammenbild kommt so voll zur Wirkung. Jeder Kensington-Kamineinsatz wird mit einer detaillierten technischen Zeichnung sowie einer übersichtlichen Installationsanleitung geliefert.

Technische Details

Material	Gebürsteter Edelstahl, Aluminium, SCHOTT ROBAX® Glas
Gewicht	Abhängig von Größe und Layout
Brennertyp	Dochtbrenner oder Automatikbrenner inklusive Fernbedienung
Füllmenge	Dochtbrenner: 2,6 Liter Automatikbrenner: 2 x 5-Liter-Kanister ¹⁾ – abhängig von der Brennergröße
Mindestraumvolumen	84 m ³
Brenndauer	abhängig vom Brenner

¹⁾ nicht inklusive

mit Dochtbrenner (1V/FD)

Frontansicht



mit Automatikbrenner (1V/FD)

Frontansicht

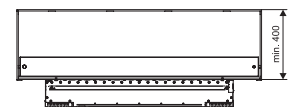

Draufsicht

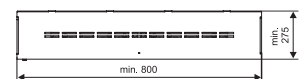
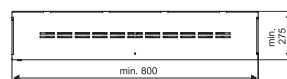

CHELSEA



Layout Beispiel



Chelsea Frontöffnung (1V)

* auch als Durchsicht (FD) erhältlich

Farbe Brennergehäuse



Nero

Farbe Rahmen



Edelstahl
gebürstet

Der Kamineinsatz **ebios-fire®** Chelsea kann nach individuellen Wünschen angefertigt werden.

Der elegante 50mm breite Rahmen aus gebürstetem Edelstahl schmückt den Kamineinsatz in besonderer Weise. Auf Wunsch kann dieser Rahmen auch in anderen Farben lackiert werden.

Jeder Chelsea-Kamineinsatz wird mit einer detaillierten technischen Zeichnung sowie einer übersichtlichen Installationsanleitung geliefert.

Technische Details

Material	Gebürsteter Edelstahl, Aluminium, SCHOTT ROBAX® Glas
Gewicht	Abhängig von Größe und Layout
Brennertyp	Dochtbrenner oder Automatikbrenner inklusive Fernbedienung
Füllmenge	Dochtbrenner: 2,6 Liter Automatikbrenner: 2 x 5-Liter-Kanister ¹⁾ – abhängig von der Brennergröße
Mindestraumvolumen	84 m ³
Brenndauer	abhängig vom Brenner

¹⁾ nicht inklusive

mit Dochtbrenner (1V/FD)

Frontansicht

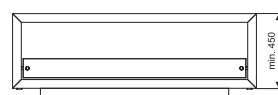

mit Automatikbrenner (1V/FD)

Frontansicht

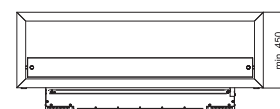

Draufsicht

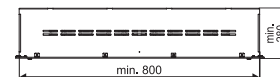
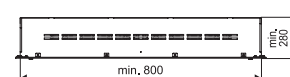

QUADRA INSIDE SL

Einzigartiges Ambiente, nur für Sie gemacht.

ebios-fire® Quadra Inside SL und **Quadra Inside Automatik SL** bieten einen oder mehrere Brenner in einem Installationsgehäuse für die unkomplizierte „Einbau“-Montage in einer Einlassöffnung.

Wir garantieren ausgereifte und geprüfte Technik auf höchstem Niveau.

Genießen Sie entspannte Momente bei einem faszinierenden Flammenspiel, im Innen- wie im Außenbereich.

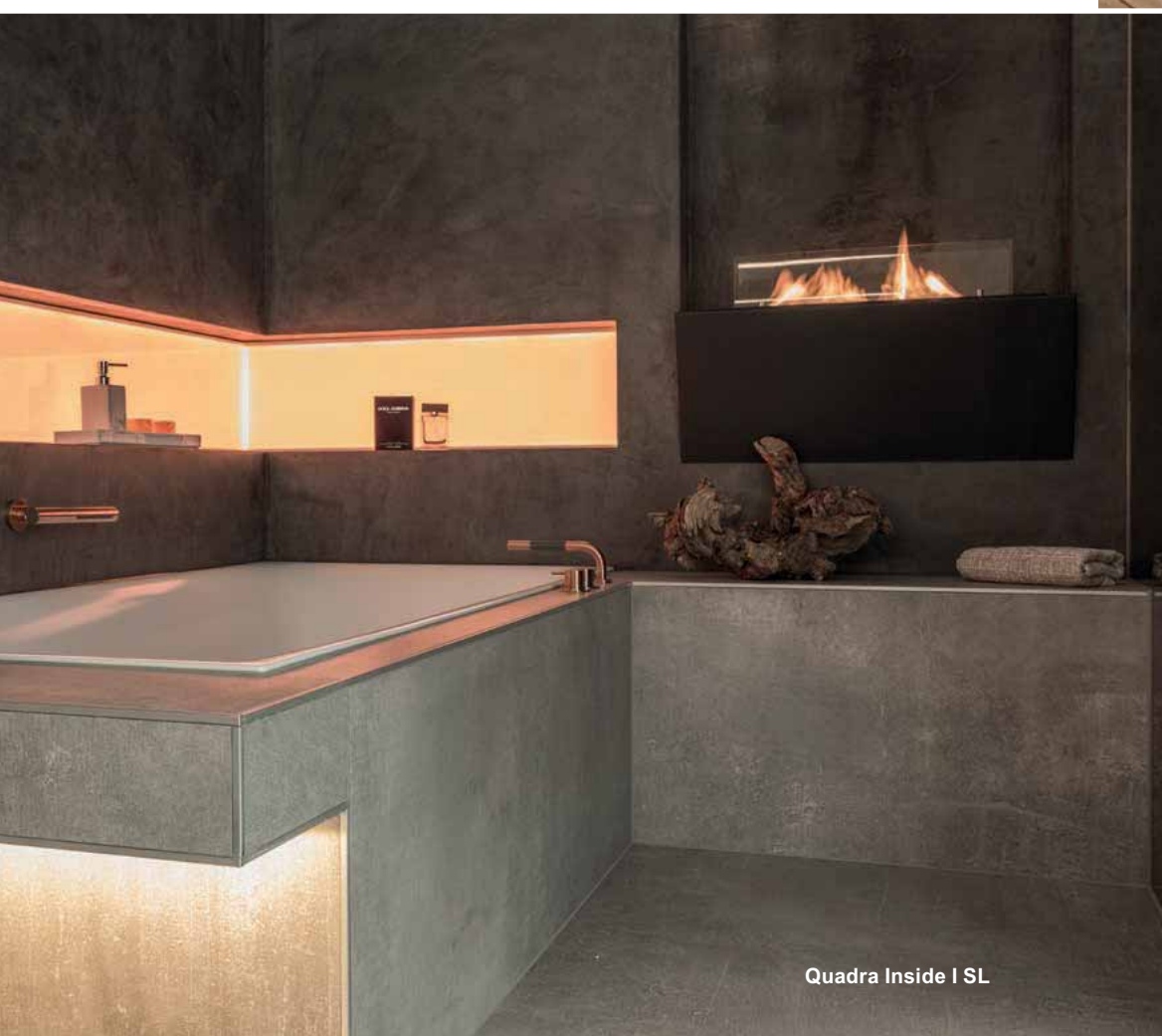

Quadra Inside I SL





Quadra Inside | SL
(Abbildung ähnlich)

QUADRA INSIDE SL EINBAU



Quadra Inside I SL Quadra Inside II SL Quadra Inside III SL

Farben Brennergehäuse

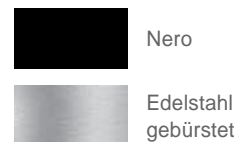

Dieser Brennertyp wurde vom TÜV Süd nach DIN 4734-1 getestet und zertifiziert und zählt damit derzeit zu den sichersten Bio-Ethanol-Brennern auf dem Markt.

Der **ebios-fire®** Quadra Inside SL (Einbau) bietet einen oder mehrere Brenner in einem Installationsgehäuse für eine unkomplizierte „Einbau“ Montage in einer Einlassöffnung. Der Quadra Inside SL wird in verschiedenen Größen mit je einem, zwei oder drei Brennern nebeneinander angeboten, von denen jeder die patentierte Dochtbrenner-Technik anwendet, die eine verpuffungsfreie Zündung gestattet.

Die SCHOTT ROBAX® Glaspaneele, die den Brenner umgeben, reflektieren nicht nur das faszinierende Flammenspiel, sondern tragen auch zur Sicherheit und Funktionalität der/des Brenner/s bei.

Sicherheitsmerkmale:

- Druckgetesteter Tank
- Füllstandmesser
- Tanköffnung mit Schraubverschluss
- Überdruckventil
- Tankverschluss und Dochtsystem verhindern Auslaufen von Brennstoff bei Umstürzen

Technische Details

Material	Stahl, Edelstahl und SCHOTT ROBAX® Glas
Gewicht	18,5 kg 33 kg 47,5 kg
Brennertyp	Dochtbrenner
Füllmenge	2,6 2x 2,6 3x 2,6 Liter ¹⁾
Mindestraumvolumen	84 m³ 168 m³ 252 m³
Brenndauer	5 Stunden

¹⁾ nicht inklusive

Frontansicht

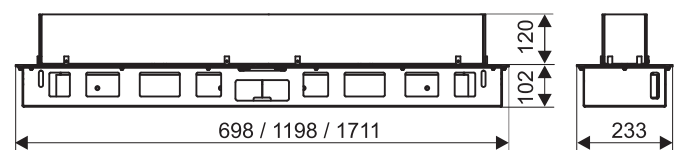

Draufsicht

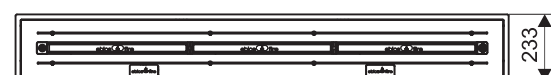

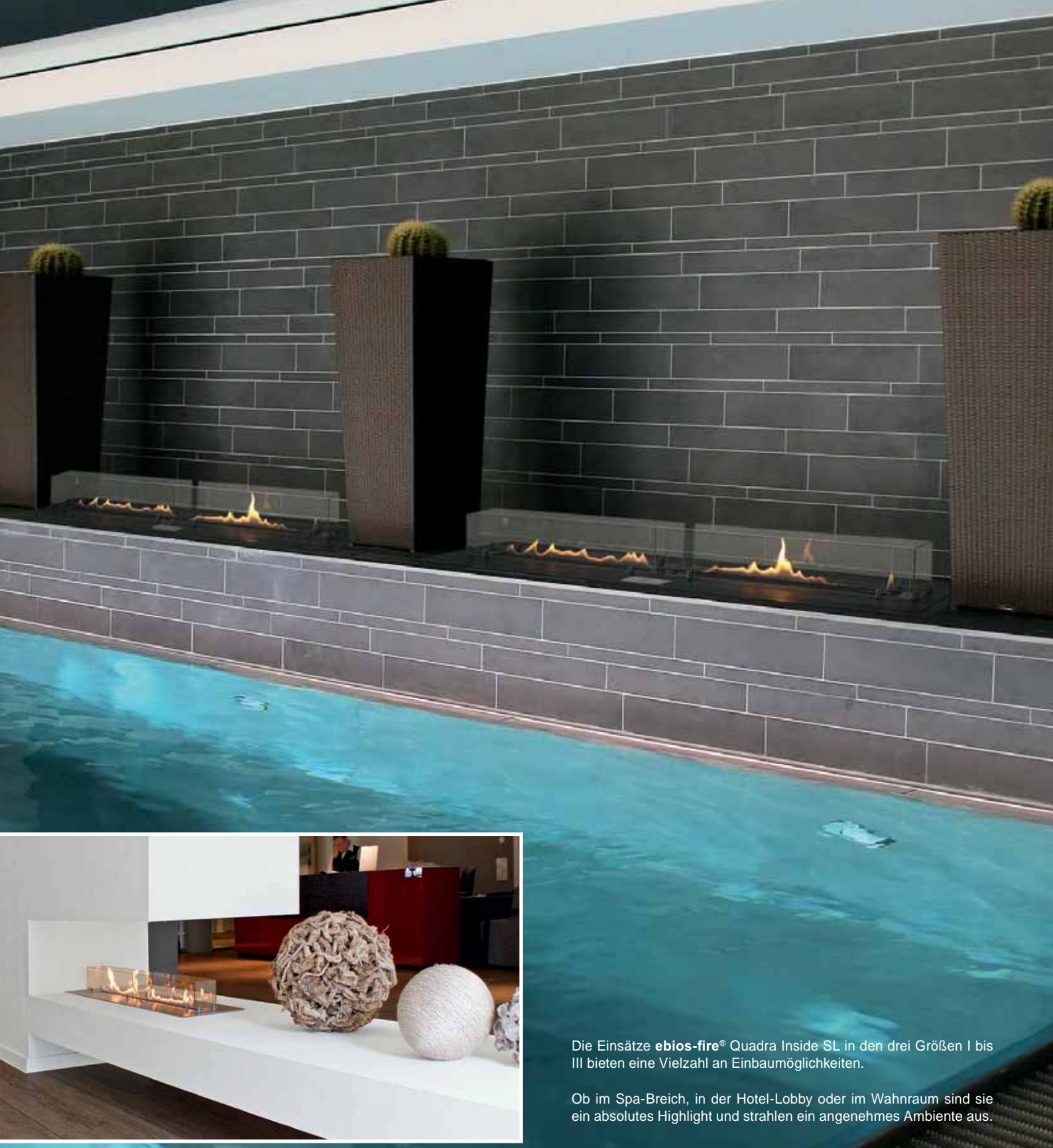

Die Einsätze **ebios-fire®** Quadra Inside SL in den drei Größen I bis III bieten eine Vielzahl an Einbaumöglichkeiten.

Ob im Spa-Bereich, in der Hotel-Lobby oder im Wohnraum sind sie ein absolutes Highlight und strahlen ein angenehmes Ambiente aus.



QUADRA INSIDE AUTOMATIC SL



Quadra Inside Automatic II SL



Quadra Inside Automatic I SL

Quadra Inside Automatic II SL

Farben Topplatte



Nero



Edelstahl
gebürstet

Der **ebios-fire®** Quadra Inside Automatic Brenner, dessen Brennerrinne von 500mm oder 1000mm Länge mittels Pumpen mit Bio-Ethanol gefüllt wird, ist bequem über eine Funkfernbedienung zu steuern (an/aus).

Der Brennstoffvorrat wird über zwei 5-Liter-Kanister (nicht inkl.) zugeführt, die entweder unterhalb des Brenners oder an einem weiter entfernten Standort aufbewahrt werden (bis zu 12m Entfernung).

Technik:

- Geräuschlose Zündung
- Bedienung mittels Funkfernbedienung (Reichweite ca. 5m, abh. v. Wänden)
- Flüssigkeitssensoren und Lecktage-Detektoren
- Automatischer Betriebsstopp bei Überhitzen
- Automatischer Betriebsstopp nach 8 Std. Dauerbetrieb
- Akustisches Warnsignal

Technische Details

Material	Gebürsteter Edelstahl
Gewicht	13 kg 20 kg
Brennertyp	Automatikbrenner
Füllmenge	2x 5-Liter-Kanister ¹⁾
Mindestraumvolumen	84 m ³ 186 m ³
Brenndauer	20 Stunden ²⁾

¹⁾ nicht inklusive | ²⁾ automatische Abschaltung nach 8 Std. Dauerbetrieb

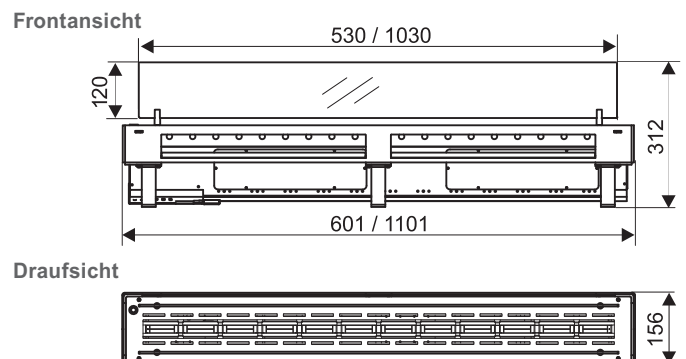



Quadra Inside Automatic II SL

SICHERHEIT

Die Kombination von flüssigem Brennstoff, Menschen und Feuer kann gefährlich sein.

Daher haben wir **ebios-fire**® Kamine besonders im Hinblick auf die Benutzersicherheit und eine intuitive Anwendung entwickelt.

Alle **ebios-fire**® Geräte sind sorgfältig in unserem Werkslabor getestet worden, wobei Brennstoffverbrauch, Wärmeentwicklung, Flammenbild und Materialbeständigkeit überprüft wurden. Darüber hinaus sind die meisten **ebios-fire**® Brenner und Kaminmodelle durch den TÜV getestet und zertifiziert.

Alle **ebios-fire**® Geräte verlassen das Werk nur nach eingehender Prüfung und sorgfältiger Verpackung. Die auf den Brennern angebrachten Sicherheitssymbole unterstützen den Benutzer – zusammen mit der ausführlichen Betriebsanleitung - in der sicheren Handhabung des **ebios-fire**® Kamins. Die im Lieferumfang enthaltene Betriebsanleitung enthält wichtige Informationen zu Gerät, Installation, Betrieb und Wartung sowie über das erforderliche Bio-Ethanol.

VERANTWORTUNG FÜR SICHEREN BETRIEB

Obwohl wir alles daran setzen, **ebios-fire**® Kamine so sicher wie möglich zu gestalten, damit deren Anwendung für unsere Kunden ein durchweg positives Erlebnis wird, liegt die letztendliche Verantwortung für den sicheren Betrieb des Kamins bei unseren Kunden selbst.

Es ist daher zwingend erforderlich, dass folgende Sicherheitsregeln eingehalten werden:

Machen Sie sich mit den in der Betriebsanleitung genannten Sicherheitsvorkehrungen Ihres **ebios-fire**® Kamins vertraut und stellen Sie sicher, dass jeder, der den Kamin bedient, ebenfalls mit diesen Sicherheitsvorkehrungen vertraut ist.

Wir raten dringend von Änderungen an Komponenten oder dem Design von **ebios-fire**® Geräten ab. Dies schließt die Verwendung von dekorativen Keramikelementen wie Feuerholz oder Kieselsteine in den Flammen mit ein.

QUALITÄT DER RAUMLUFT

Entgegengesetzt der allgemeinen Annahme, dass der Verbrauch von Sauerstoff die Qualität der Raumluft vermindert, ist es vielmehr die Bildung von CO₂, die diesen Effekt hat. Kohlendioxid ist ein Spurengas, das ganz natürlich in der Luft enthalten ist; es wird allerdings auch von Pflanzen, Tieren, Menschen und - selbstverständlich - durch Verbrennungsprozesse wie das Verbrennen von Bio-Ethanol erzeugt.

2 Personen erzeugen rund 75g CO₂ in der Stunde.

Ein Feuer, das 0,5 Liter Bio-Ethanol in der Stunde verbrennt erzeugt 740g CO₂.

Der zweite Faktor, der die Qualität der Raumluft beeinträchtigt, ist der Verbrauch des Sauerstoffs. Luft von durchschnittlicher Qualität enthält ca. 21% Sauerstoff. Somit enthält ein Raum mit 40m² mit einer Deckenhöhe von 2,5m (100m³) 27kg Sauerstoff.

2 Erwachsene in ruhendem Zustand verbrauchen ca. 55g Sauerstoff per Stunde.

Ein Feuer, das 0,5 Liter Bio-Ethanol in der Stunde verbrennt, verbraucht ca. 800g Sauerstoff.

Und nicht zuletzt ist natürlich auch die Luftwechselrate ein entscheidender Faktor, wenn es darum geht, sowohl die Erzeugung von CO₂ als auch den Verbrauch von Sauerstoff in der Raumluft auszugleichen.

Um das Innenraumklima stets auf höchstem Niveau zu halten, ist es erforderlich, die Brennergröße sorgfältig auf Größe, Volumen und Belüftung des Raumes abzustimmen, damit die Qualität der Raumluft auch während des Betriebs eines Bio-Ethanol-Kamins nicht zu stark absinkt.

Unser qualifiziertes **ebios-fire**® Team unterstützt Sie hierbei mit fachkundiger Beratung.

QUALITÄT

Alle **ebios-fire**® Kaminmodelle werden in unseren zwei hochmodernen Produktionsstätten hergestellt, deren technische Anlagen Schweißroboter, Laserschneider und Pulverbeschichtungslinien einschließen. Unsere geschulten Mitarbeiter verleihen jedem **ebios-fire**® Kamin den letzten Schliff in Handarbeit, bevor er für die Endabnahme getestet wird.



TECHNOLOGIE

Als Kernelement unseres umfassenden Bio-Ethanol-Kamin-Sortiments bieten die **ebios-fire**® Docht- und Automatikbrenner zahlreiche Variationsmöglichkeiten. Ohne hierfür einen Rauchabzug oder Schornstein zu benötigen, ist die Installation fast überall möglich.

DER DOCHTBRENNER

Die patentierte Technologie, die in **ebios-fire**® Dochtbrennern Anwendung findet, erlaubt eine verpuffungsfreie Zündung des Brenners, der **TÜV getestet** und **nach DIN 4734-1** oder **DIN EN 16647 zertifiziert** ist.

Der **ebios-fire**® Dochtbrenner gilt damit als einer der sichersten Bio-Ethanolbrenner, der zurzeit auf dem Markt erhältlich ist.

Das Fassungsvermögen der Brennentanks, die während der Fertigung druckgetestet werden, ist so wie die Wärmeentwicklung von der Brennergröße abhängig. Der Dochtbrenner ist Bestandteil der meisten Kaminmodelle der **ebios-fire**® Design Collection

SCHOTT ROBAX® Glaspaneele vor und hinter den Flammen reflektieren nicht nur das Flammenspiel gleich mehrfach, sondern tragen auch zur Sicherheit und Funktionalität der Brenner bei.

Sicherheitsmerkmale

- Druckgetesteter Tank
- Füllstandanzeige
- Sicherheitstankverschluss
- Überdruckventil

Brennstofftankverschluss und Dochtsystem verhindern Auslaufen von Bio-Ethanol bei Umstoßen des Brenners

DER AUTOMATIKBRENNER

Der mit einer Funkfernbedienung zu bedienende **ebios-fire**® Automatikbrenner arbeitet mit Pumpen, die das flüssige Bio-Ethanol in die Brennerinne von 500 oder 1000mm Breite führen, wo es entzündet wird.

Der Bio-Ethanol-Vorrat wird in 5-Liter-Kanistern aufbewahrt, die entweder unter dem Brenner oder an einem weiter entfernten Standort aufbewahrt werden können.

Sicherheitsmerkmale

- Füllstandssensor in der Brennerinne
- Temperatursensor
- Automatischer Betriebsabbruch nach 8 Stunden Dauerbetrieb
- Akustisches Warnsignal
- Überlaufsensor

**„ JEDE HINREICHEND AUSGEREIFTE
TECHNOLOGIE IST VON ZAUBEREI
NICHT ZU UNTERSCHIEDEN. “**

ARTHUR C. CLARKE

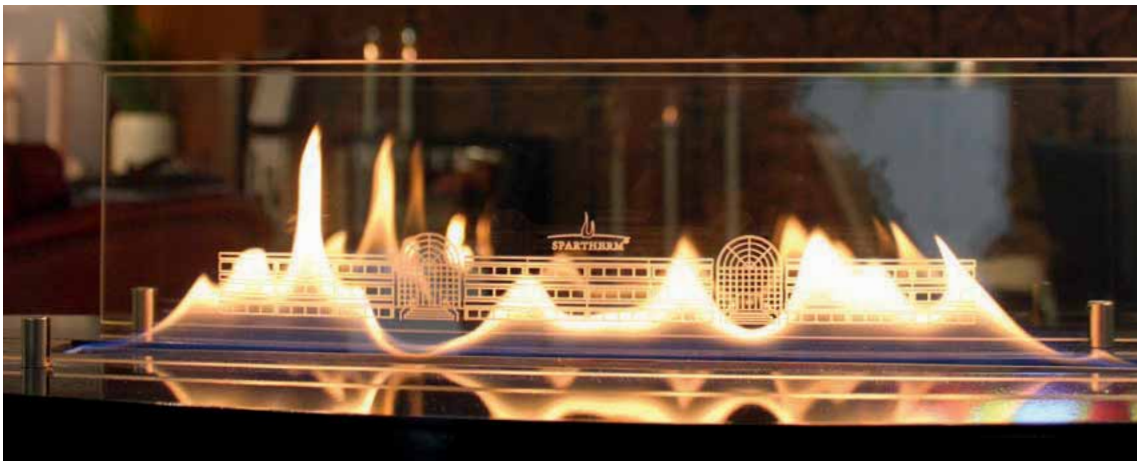



SPARTHERM Feuerungstechnik GmbH

Maschweg 38

D-49324 Melle

Tel. +49 5422 9441-0

Fax +49 5422 9441-14

info@ebios-fire.com

www.ebios-fire.com

